

KLEMM-MARKISE

mit Bohrungen in den Klemmplatten zur optionalen Schraubbefestigung

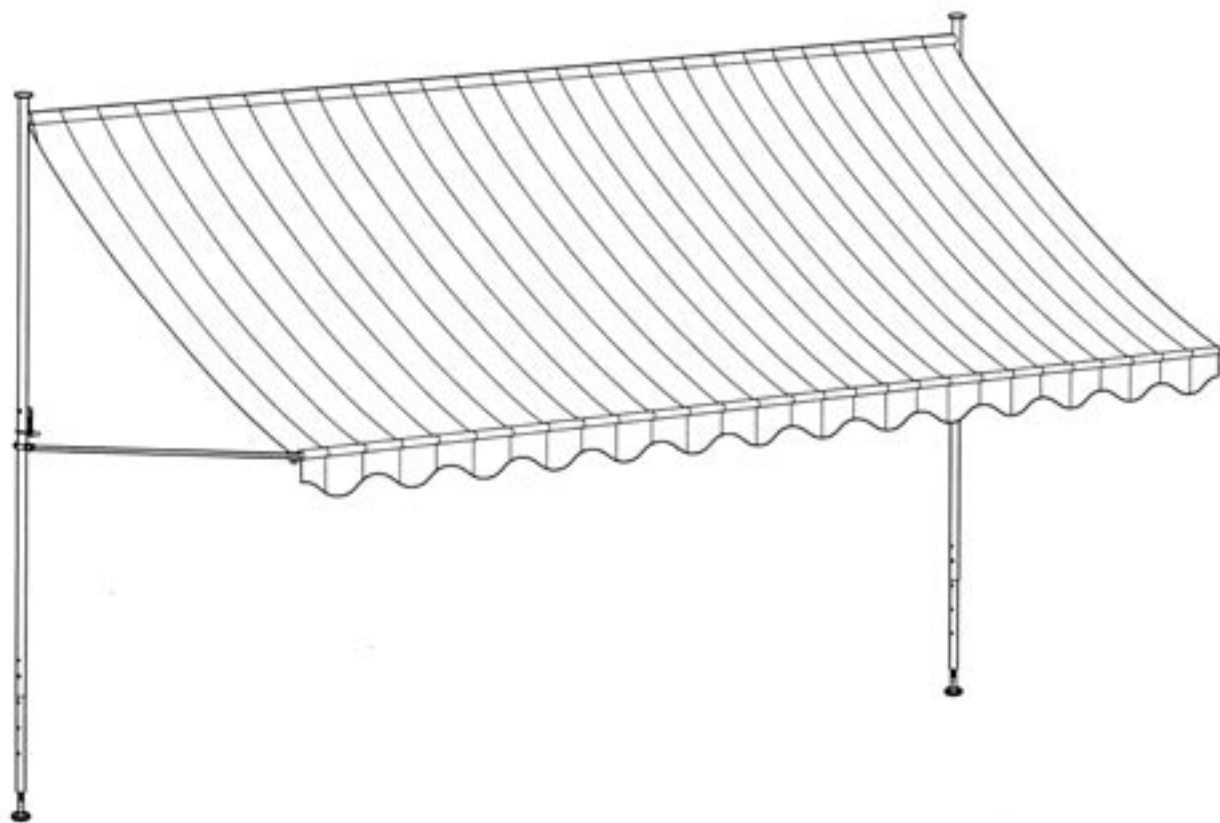

In dieser Anleitung wird die Montage der 1,5m, 2m, 2,5m, 3m, 3,5m und 4m Klemm-Markise beschrieben.

Kontrollieren Sie den Lieferumfang auf Vollständigkeit.

Vor Montagebeginn bitte erst die ganze Anleitung durchlesen.











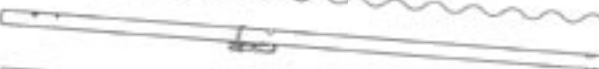

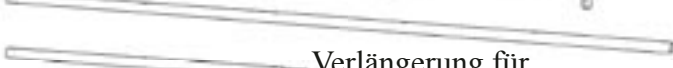



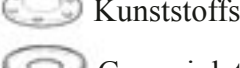

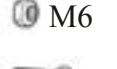

1,5 m; 2,0 m; 2,5 m und 3m

Bitte beachten Sie:

Diese Montageanleitung gilt für die in unserem Katalog, in den Breiten 1,5 m, 2 m, 2,5 m, 3 m, 3,5 m und 4 m angebotenen Klemm-Markisen. Die erforderlichen Schraubenlöcher sind bereits vorgebohrt.

Wir empfehlen Ihnen, die Markise mit einer zweiten Person zu montieren!

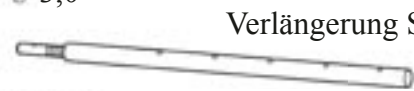













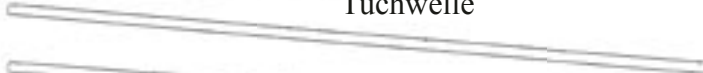







Teile-Nr. / Menge:

- | | | |
|----------|---|---|
| 1 = 1x |  | Markisentuch |
| 2 = 1x |  | Standrohr mit Kurbel |
| 3 = 1x |  | Standrohr ohne Kurbel |
| 4 = 1x |  | Tuchwelle
(Aussendurchmesser 24 mm) |
| 5 = 1x |  | Verlängerung für
Tuchwelle (ab 2m) |
| 6 = 1x |  | Fallrohr mit Gewinde
(Aussendurchmesser 24 mm) |
| 7 = 1x |  | Verlängerung für Fallrohr (ab 2 m) |
| 8 = 2x |  | Schwenkarme |
| 9 = 1x |  | Spannstange |
| 10 = 4x |  | Kunststoffschoner (Fußplatte) |
| 11 = 4x |  | Gummiplatte |
| 12 = 2x |  | Gelenk |
| 13a = 2x |  | Distanzhülse 24 mm |
| 14 = 4x |  | (2 sind jeweils am Teil 2 und 3 bereits montiert, 2 liegen als Ersatzteil zusätzlich bei)
vor Montage Mitnehmer in heißem Wasser erwärmen. |
| 15 = 1x |  | Griff |
| 16 = 2x |  | Flügelschraube |
| 17 = 2x |  | M6 x 40 |
| 18 = 2x |  | M6 |
| 19 = 2x |  | M5 x 30 |
| 20 = 2x |  | M5 |
| 21 = 16x |  | 3,5 x 9,5 |
| 22 = 16x |  | 3,0 |
| 33 = 2x |  | Verlängerung Standrohr |
| 38 = 1x |  | M6 x 50 |
| 42 = 2x |  | Kunststoffkappe |

Die Teile-Nummern sind identisch mit den Ersatzteil-Nummern der beiliegenden Ersatzteilliste (deshalb sind die Teile-Nummern z.T. nicht fortlaufend!)

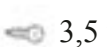
3,5 m















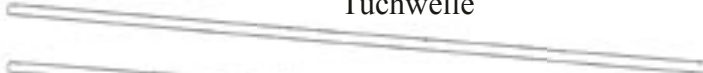







Teile-Nr. / Menge:

- | | | |
|-----------------|---|--|
| 1 = 1x |  | Markisentuch |
| 2 = 1x |  | Standrohr mit Kurbel |
| 3 = 1x |  | Standrohr ohne Kurbel |
| 4 = 1x |  | Tuchwelle |
| 5 = 1x |  | Verlängerung für Tuchwelle (Aussendurchmesser 32 mm) |
| 6 = 1x |  | Fallrohr mit Gewinde (Aussendurchmesser 24 mm) |
| 7 = 1x |  | Verlängerung für Fallrohr |
| 8 = 2x |  | Schwenkarme |
| 9 = 1x |  | Spannstange |
| 10 = 4x |  | Kunststoffschoner (Fußplatte) |
| 11 = 4x |  | Gummiplatte |
| 12 = 2x |  | Gelenk |
| 13 = 2x |  | Distanzhülse 32 mm |
| 14 = 4x |  | (2 sind jeweils am Teil 2 und 3 bereits montiert, 2 liegen als Ersatzteil zusätzlich bei) vor Montage Mitnehmer in heißem Wasser erwärmen. |
| 15 = 1x |  | Griff |
| 16 = 2x |  | Flügelschraube |
| 17 = 2x |  | M6 x 40 |
| 18 = 2x |  | M6 |
| 19 = 2x |  | M5 x 30 |
| 20 = 2x |  | M5 |
| 21 = 20x |  | 3,5 x 9,5 |
| 22 = 20x |  | 3,0 |
| 33 = 2x |  | Verlängerung Standrohr |
| 38 = 1x |  | M6 x 50 |
| 42 = 2x |  | Kunststoffkappe |

Die Teile-Nummern sind identisch mit den Ersatzteil-Nummern der beiliegenden Ersatzteilliste (deshalb sind die Teile-Nummern z.T. nicht fortlaufend!)

4 m

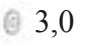
Teile-Nr. / Menge:

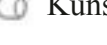
- 1 = 1x  Markisentuch
- 2 = 1x  Standrohr mit Kurbel
- 3 = 1x  Standrohr ohne Kurbel
- 4 = 1x  Tuchwelle
- 5 = 2x  Verlängerung für Tuchwelle (Aussendurchmesser 32 mm)
- 6 = 1x  Fallrohr mit Gewinde (Aussendurchmesser 24 mm)
- 7 = 2x  Verlängerung für Fallrohr
- 8 = 2x  Schwenkarme
- 9 = 1x  Spannstange
- 10 = 4x  Kunststoffplatte (Fußplatte)
- 11 = 4x  Gummiplatte
- 12 = 2x  Gelenk
- 13 = 2x  Distanzhülse 32 mm
- 14 = 4x  (2 sind jeweils am Teil 2 und 3 bereits montiert, 2 liegen als Ersatzteil zusätzlich bei) vor Montage Mitnehmer in heißem Wasser erwärmen.
- 15 = 1x  Griff
- 16 = 2x  Flügelschraube
- 17 = 2x  M6 x 40
- 18 = 2x  M6
- 19 = 2x  M5 x 30
- 20 = 2x  M5
- 21 = 26x  3,5 x 9,5
- 22 = 26x  3,0
- 33 = 2x  Verlängerung Standrohr
- 38 = 1x  M6 x 50
- 42 = 2x  Kunststoffkappe

Die Teile-Nummern sind identisch mit den Ersatzteil-Nummern der beiliegenden Ersatzteilliste (deshalb sind die Teile-Nummern z.T. nicht fortlaufend!)

Montage

Montieren Sie zunächst die Tuchwelle und das Fallrohr entsprechend der **Abbildung auf dieser Seite**. Die Verlängerungsstücke haben im Kunststoffeinsatz jeweils eine Nut. Diese Nut schieben Sie bitte so in die Tuchwelle und das Fallrohr, dass sich alle Schraubenlöcher zur Befestigung des Markisentuches genau in einer Reihe befinden.

4 m

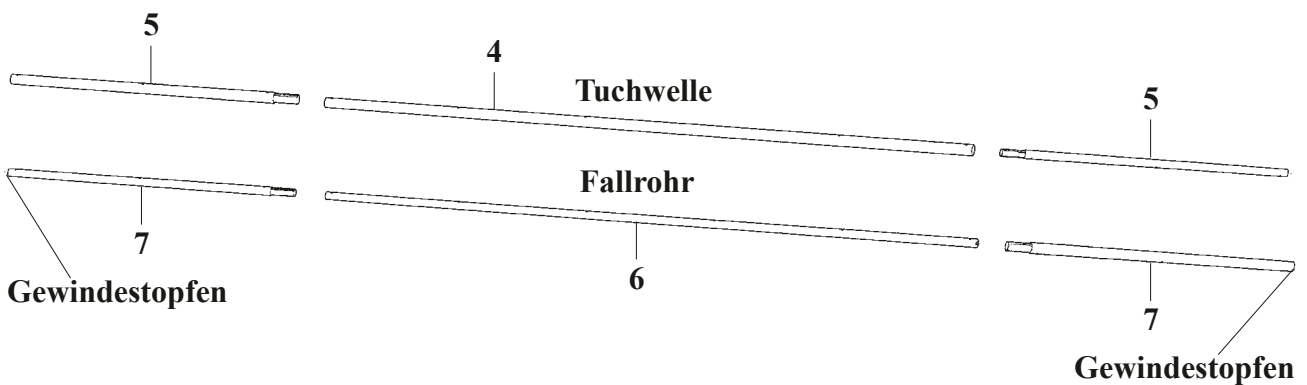

2,0 m; 2,5 m; 3,0 und 3,5 m

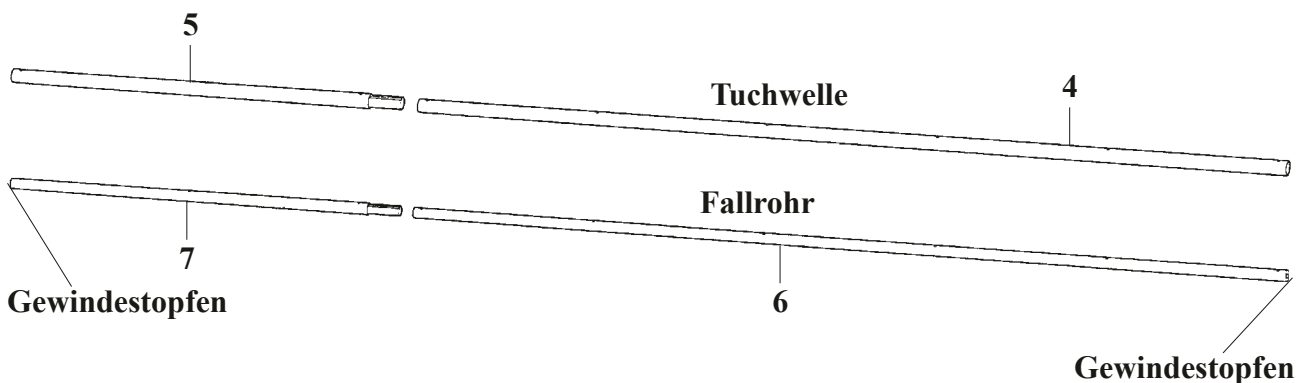

Vor Montage des Tuches die Distanzhülsen 13/13a in die Enden der Tuchwelle stecken (siehe auch Seite 9).

Legen Sie das Tuch so auf dem Boden ab, dass die Schlaufe des Fallrohres nach oben weist.

Tuchwelle:

Legen Sie das Einfassband des Markisentuches mittig auf die Tuchwelle. Die Breite des Markisentuches muss gleichmäßig auf die Länge der Tuchwelle verteilt werden.

Achten Sie darauf, dass das Einfassband des Markisentuches gleichmäßig gerade auf der Lochreihe befestigt wird. So können Sie verhindern, dass der Stoff schief aufgewickelt wird.

Befestigen Sie das Markisentuch durch das Einfassband hindurch zunächst an beiden Enden der Tuchwelle mit je einer Schraube **21** und einer Unterlegscheibe **22**. Einfassband vorher mit einem spitzen Gegenstand durchstechen. Das Tuch sollte dabei etwas gespannt sein. Anschließend befestigen Sie das Markisentuch mit den restlichen Schrauben **21** und Unterlegscheiben **22**.

Fallrohr:

Schieben Sie das Fallrohr in die Schlaufe am Volant.

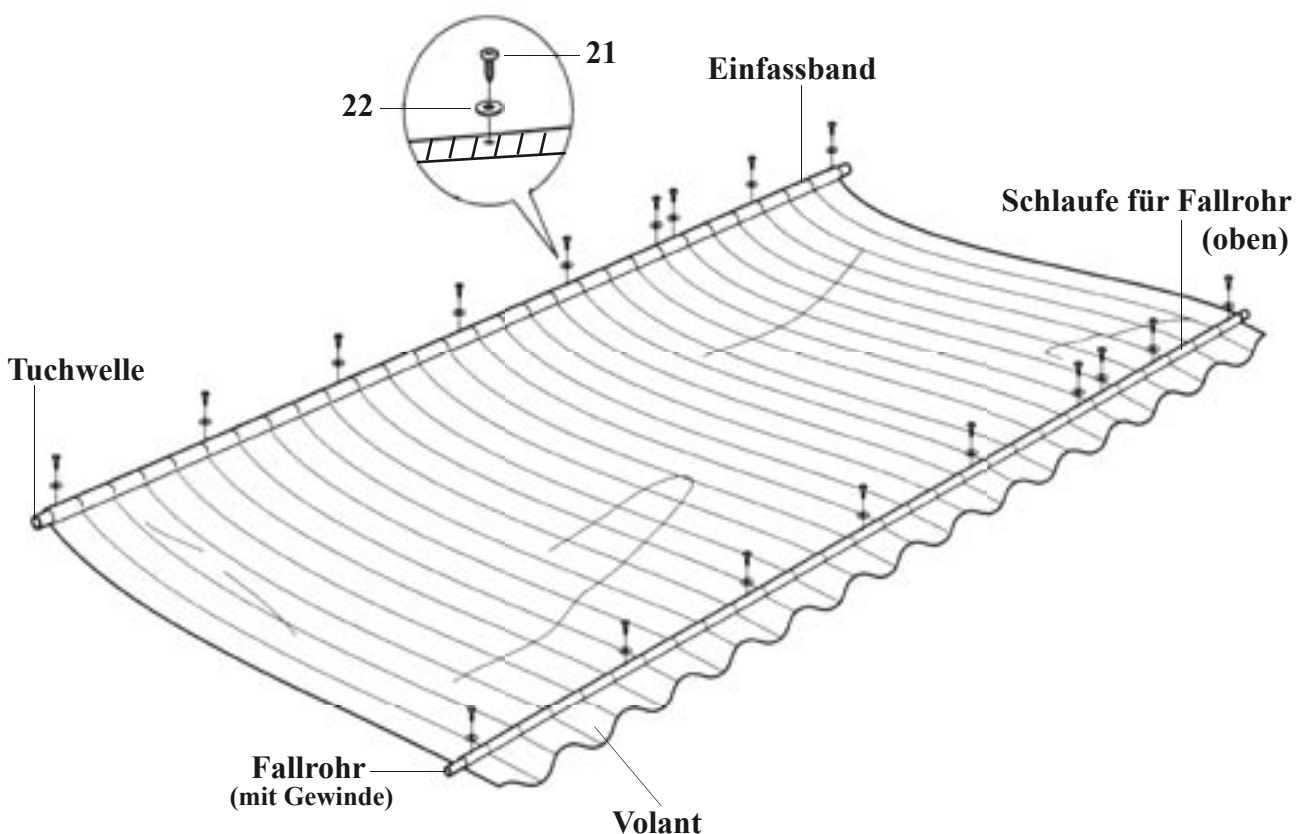

Befestigung des Fallrohres in der Tuchschlaufe

Drehen Sie das Fallrohr in der Tuchschlaufe so, dass die Löcher für die Befestigungsschrauben nach oben zeigen. Die Schrauben sollen in dieser Position eingedreht werden.

(Siehe Abbildung auf Seite 6).

Befestigen Sie das Tuch zunächst an beiden Enden mit je einer Schraube **21** und einer Unterlegscheibe **22**.

Mit ein wenig „Fingerspitzengefühl“ finden Sie dann die restlichen Löcher für die Schrauben **21** und die Unterlegscheiben **22**.

Beim Eindrehen der Schrauben ist ein wenig Kraftaufwand nötig. Deshalb sollten Sie entsprechende Vorsicht walten lassen, damit Sie mit dem Schraubendreher nicht abrutschen und sich versehentlich in die zweite Hand stoßen.

Montage der Standrohre

Schieben Sie die Verlängerungsstücke **33** in die Standrohre **2** und **3**. Stellen Sie die Verlängerungsstücke **33** grob auf die richtige Höhe ein (**siehe Abbildung**).

Befestigen Sie die Verlängerungsstücke mit den Schrauben **17** und den Muttern **18**. Stecken Sie die Kunststoffkappen **40** auf die Muttern **18**.

Durch die bereits vorgebohrten Löcher haben Sie 10 Möglichkeiten, die Grobeinstellung der Höhe vorzunehmen. Die Einbauhöhe ab Werk beträgt 225-275 cm.

Durch Verkürzen der Standrohre 2 und 3 bzw. der Verlängerungsstücke 33 und Anbringen neuer Bohrungen kann die Einbauhöhe entsprechend verkleinert werden.

Verlängerungsstücke für größere Einbauhöhen auf Anfrage.

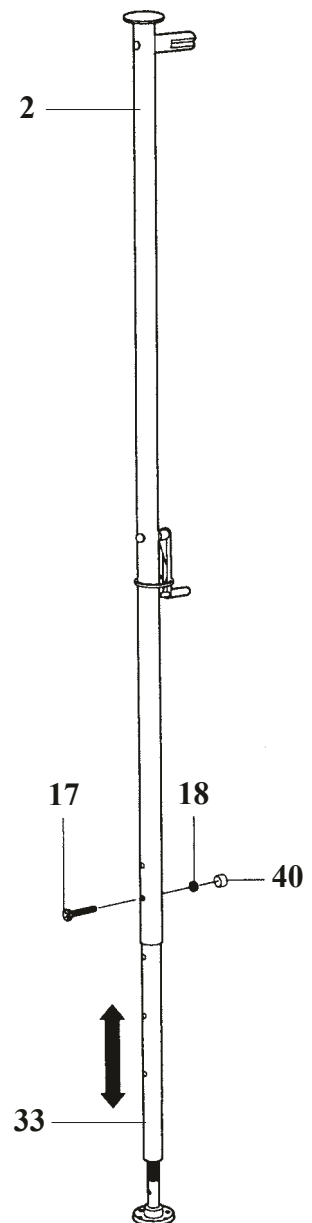

Messen Sie die entsprechende Breite Ihrer Klemmmarkise am Boden aus und markieren Sie beide Montagepunkte.
Spannen Sie eines der beiden Standrohre zwischen Boden und Decke (Dachüberstand) fest.

Stellen Sie das zweite Standrohr griffbereit dort ab, wo es letztlich montiert werden soll. An beiden Enden legen Sie die Kunststoffschoner **10** und die Gummiplatten **11** unter (**Abb. unten**).

Zur Verbesserung der Standfestigkeit müssen die Gummiplatten 11 unbedingt untergelegt werden!

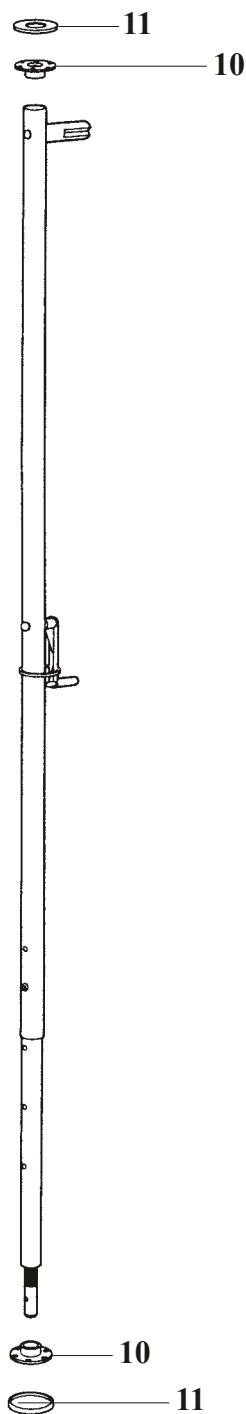

Die zweite Person sollte den Markisenstoff von der Tuchwelle abwickeln.

Stecken Sie die Tuchwelle auf den Mitnehmer der fest eingespannten Standrohre. Die Nase der Tuchwelle muss dabei in die Nut des Mitnehmers geführt werden.

Vergewissern Sie sich, dass die Nut des Mitnehmers an beiden Standrohren die gleiche Stellung hat.

Die Tuchwelle während der Montage unbedingt waagrecht halten!

Nehmen Sie das zweite Standrohr zur Hand und stecken Sie auch hier die Tuchwelle auf den Mitnehmer.

Spannen Sie das zweite Standrohr zwischen Boden und Decke (Dach-überstand) fest (**Abb. unten**).

Zur Feineinstellung stecken Sie die Spannstange 9 in das **Gewinderohr D** und drehen das Gewinderohr links (**lockern**) bzw. rechts (**spannen**) herum (**Abb. unten**).

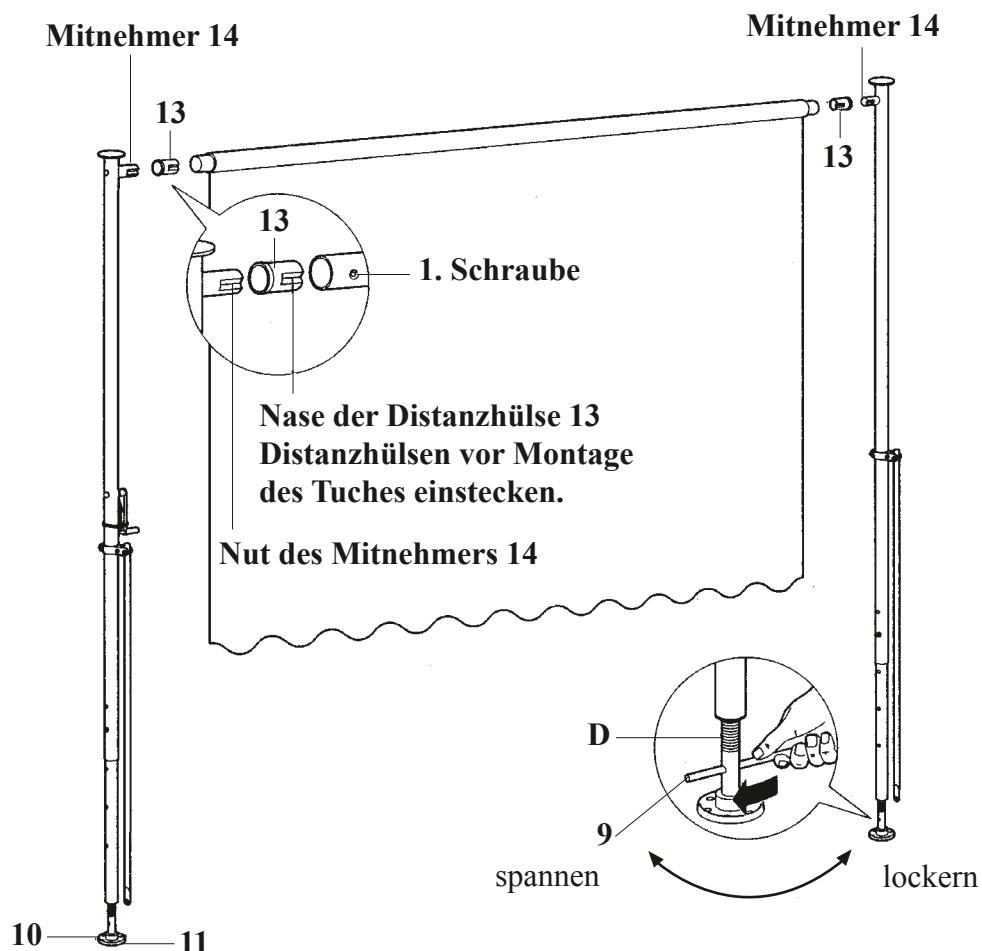

Montieren Sie die Gelenke **12** zusammen mit den Schwenkarmen **8** an den Säulen **2** und **3**.

Die Schrauben **19** werden mit den Muttern **20** festgesetzt (**Abb. rechts**).

Legen Sie die Mutter in den Innensechskant des Gelenks **12**.

Zur einfacheren Montage können die Gelenke 12 zur Balkoninnenseite gedreht werden.

Wenn die Schwenkarme mit den Gelenken verschraubt sind, beide nach vorne drehen.

Beachten Sie bitte, dass die beiden Standrohre senkrecht stehen.

Lösen Sie den Gummiring an der Handkurbel, sodass Sie die Kurbel drehen können. Rollen Sie das Markisentuch etwas ab, so dass es senkrecht nach unten hängt.

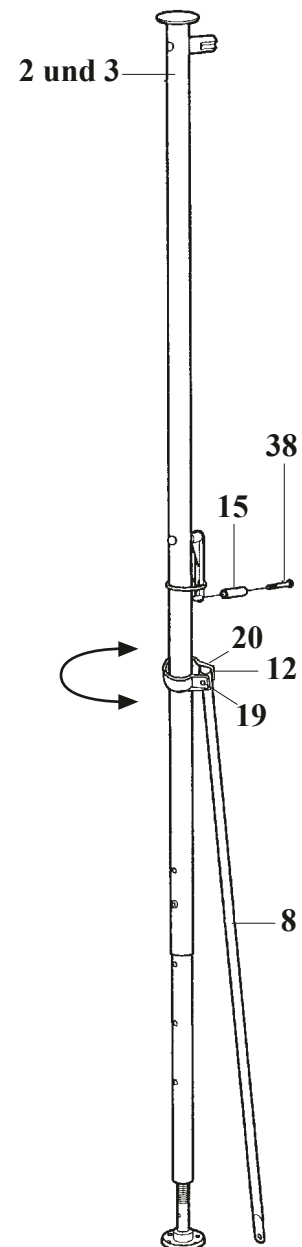

Abschließend befestigen Sie die Schwenkarme **8** an beiden Seiten des Fallrohres mit den Flügelschrauben **16** (siehe **Abbildung unten**). Achten Sie bitte darauf, dass das Fallrohr waagrecht liegt (ggf. Höhe der Gelenke **12** ändern). Mit Hilfe des Gummiringes kann die Kurbel und somit auch die Markise in jeder Position festgesetzt werden.

Befestigen Sie den Griff **15** mit der Schraube **38**.

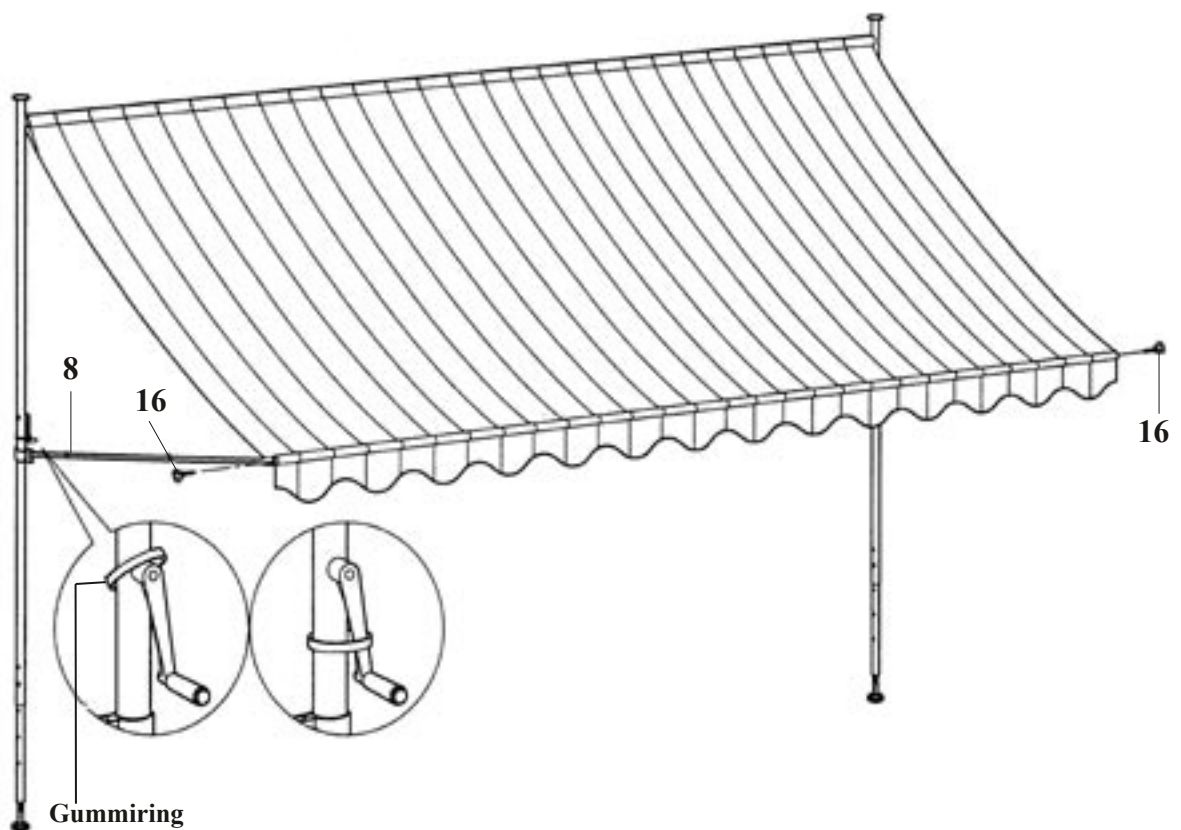

Sicherheitshinweise:

Bei starkem Wind rollen Sie den Stoff unbedingt auf.

Kontrollieren Sie regelmäßig den festen Sitz der Standrohre. Ziehen Sie das Gewinderohr 34 mit der Spannstange 9 ggf. nach.

Bei Montage auf Balkonen mehrgeschossiger Häuser sind die Standrohre am Balkongeländer zu befestigen (z.B. mit Kabelbinder) oder die Klemmplatten (10) anzuschrauben, um einen Absturz zu verhindern.

- Durch die Gummiplatten 11 wird die Reibung auf glattem Untergrund verbessert und die temperaturabhängige Verkürzung des Standrohres weitgehend ausgeglichen. Dennoch ist eine sichere Klemmung nicht stets gewährleistet.

Mögliche Ursachen sind u.a.

- loser Untergrund an den Klemmplatten
 - die temperaturabhängige Verkürzung der Standrohre bei starkem Temperatursturz
 - **Deshalb Klemmung regelmäßig kontrollieren!**
-
- Die Achsen der Mitnehmer und der Kurbel gelegentlich ölen.
 - Wenn Sie die Markise herausdrehen, sollten Sie die Schwenkarme 8 beidseitig leicht aus der senkrechten Stellung nach vorn ziehen. Durch das Eigengewicht der Schwenkarme wird ein leichtes und gleichmäßiges Abrollen des Markisenstoffes ermöglicht.

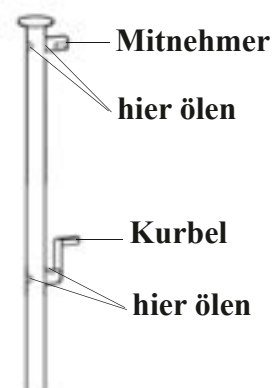
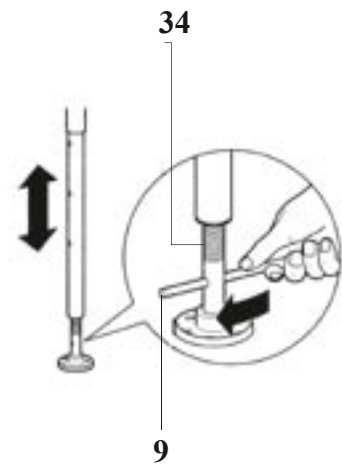

Empfehlenswertes Zubehör:

- Windgewichte
- Lackstift
- Balkonbespannung (Höhe 75 cm und 90 cm)

Zur schnellen Lieferung bestellen Sie bitte Ersatzteile per Brief, Fax oder E-Mail direkt beim Hersteller. Legen Sie bitte der Ersatzteilbestellung eine Kopie dieser Montageanleitung bei und kennzeichnen Sie die benötigten Teile.

Geben Sie bitte Einbaubreite und Gestellfarbe an.

Alle Rechte vorbehalten. Nachdruck, Vervielfältigung jeder Art, auch auszugsweise nur mit ausdrücklicher, schriftlicher Genehmigung der Urheber. Rev. 3/2010

84543 Winhöring · Postfach 1220 · Fax 0 86 71 / 97 76 41

E-Mail: ersatzteile@angerer-freizeitmoebel.de

www.Angerer-Freizeitmoebel.de